

■ 特長

- 対応周波数 : 1.8432 ~ 39.999MHz
- 外形寸法 (mm)
L : 7.0 x W : 5.0 x H : 1.6
- 推奨用途
一般民生機器

■ 外形寸法 [mm]

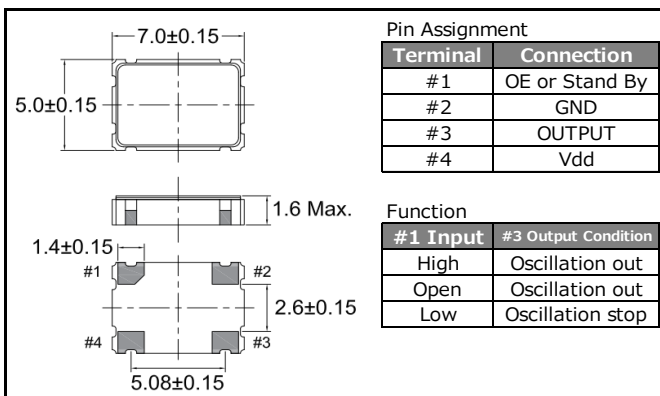

■ 推奨ランドパターン [mm]

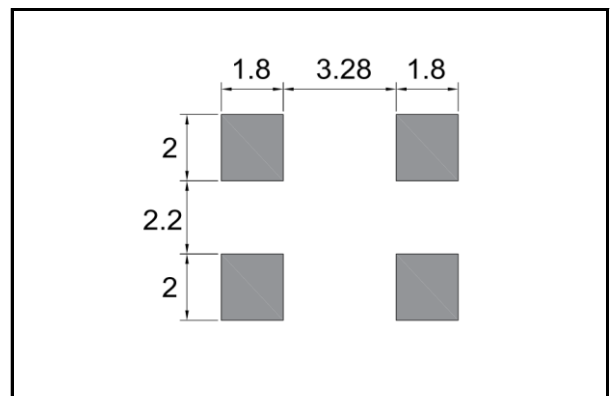

■ 標準仕様

* アウトプットイネーブル機能またはスタンバイ機能の選択とご希望の電源電圧、周波数安定度により型名が変わります。

項目	型名	OE	CSX-750FC (*)	CSX-750FB (*)
		STAND-BY		
周波数範囲			1.8432~39.999MHz	
電源電圧			Vdd: 5.0V ± 0.5V	Vdd: 3.3V ± 0.3V
周波数安定度	(*)		B: ±50ppm(-20°C ~ +70°C), C: ±100ppm(-20°C ~ +70°C) E: ±50ppm(-40°C ~ +85°C), F: ±100ppm(-40°C ~ +85°C)	
動作温度範囲			-20°C ~ +70°C / (-40°C ~ +85°C)	
保存温度範囲			-55°C ~ +125°C	
消費電流			25mA Max.	15mA Max.
対称性	TTL level (1.4V)		40~60%	—
	CMOS level (1/2 Vdd)		45~55%	
出力レベル	V _{OH}		0.9V _{dd} Min.	
	V _{OL}		0.4V Max.	0.1V _{dd} Max.
出力負荷	TTL		10TTL Max.	—
	CMOS		50pF Max.	30pF Max.
立上がり、立下がり時間			8 nsec Max.	
発振開始時間			4 msec Max.	
入力(OE)電圧	V _{IH}		2.0V Min.	
	V _{IL}		0.8V Max.	0.4V Max.
ディスエーブル時消費電流			10mA Max.	5mA Max.
スタンバイ時消費電流			—	

■ パーツナンバリングシステム

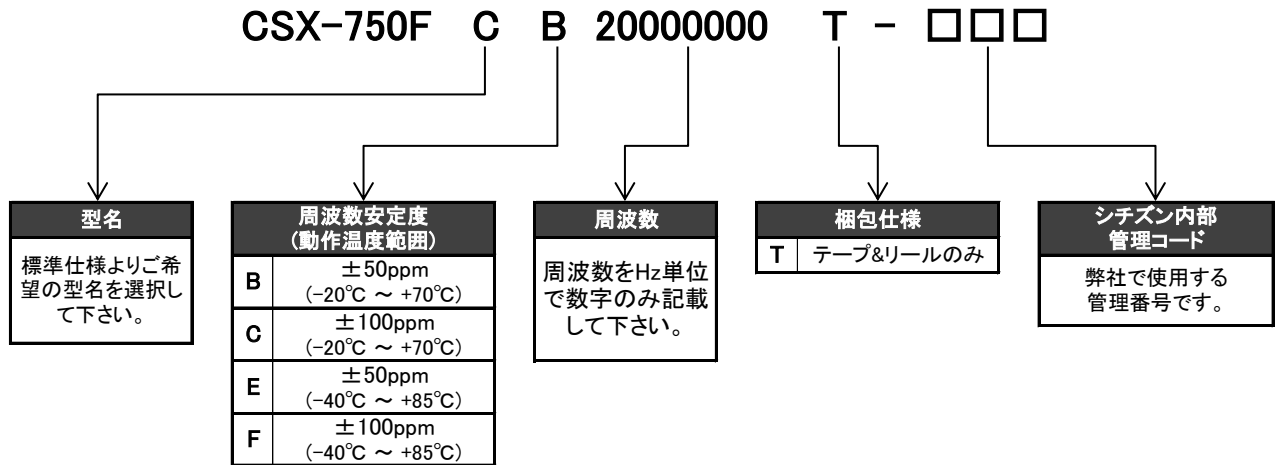

※対応可能仕様については弊社までお問合せ下さい。

■ 製品印字 [標準印字]

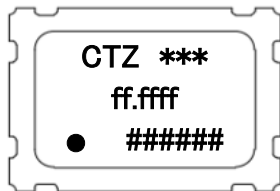

CTZ : 弊社管理記号

* : 型名

f : 周波数

: Lot番号

■ リフロープロフィール

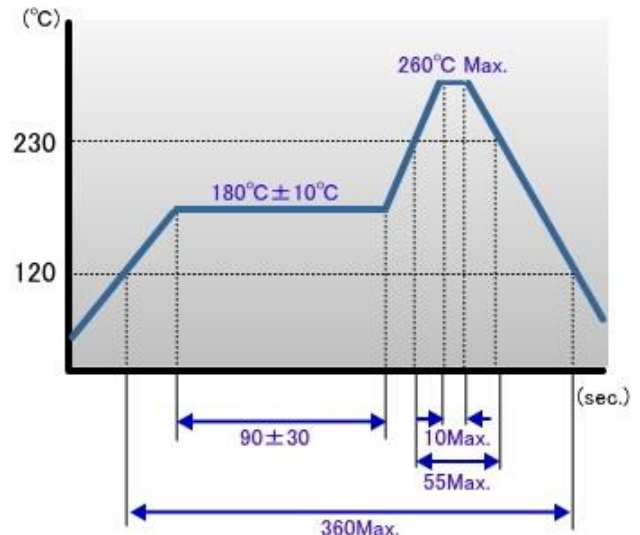

■ 梱包仕様

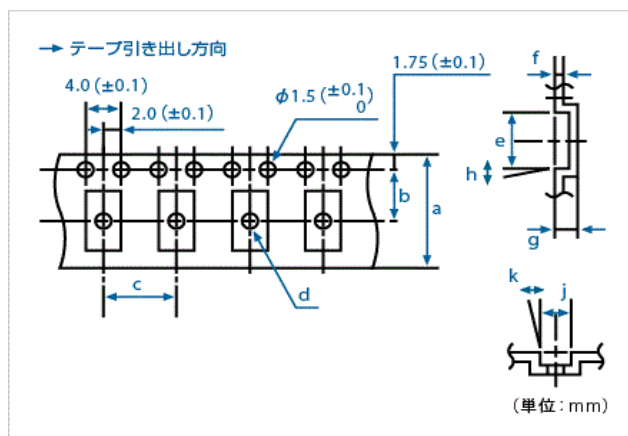

JIS C 0806 TB1208NEIAJ 及び RC-1009B TE1208N適合

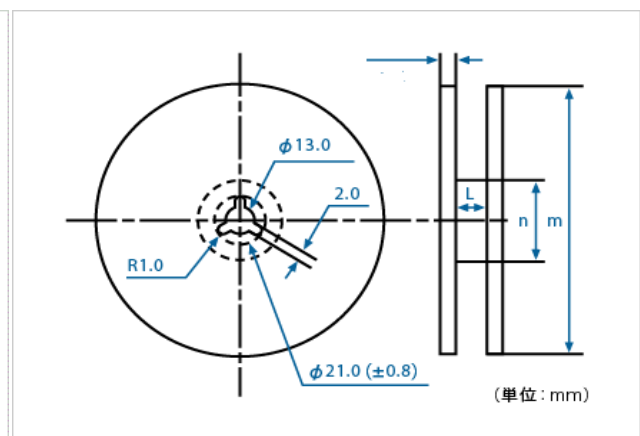

JIS C 0806 R12R 及び EIAJ RC-1009B R15適合

個/リール	a	b	c	d (φ)	e	f	g	h	j	k	l	m (φ)	n (φ)
1,000	16.0	7.5	8.0	1.5	7.4	0.3	1.9	5°	5.4	5°	16.0	180	62

製品仕様は予告なしに変更されることがあります。

Rev.3